

- 01. ZDEJMIJ POKRYWĘ
- 02. WYKONAJ OTWORY POD KOŁKI
- 02. WYŁĄCZ ZASILANIE
- 03. PRZYMOCUJ LAMPĘ
- 04. POŁĄCZ ZASILANIE LAMPY
- 05. ZAMOCUJ POKRYWĘ
- 07. WŁĄCZ ZASILANIE

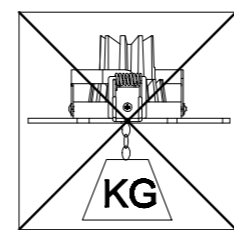

ROZSTAW OTWORÓW

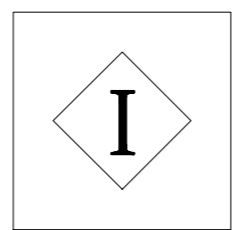
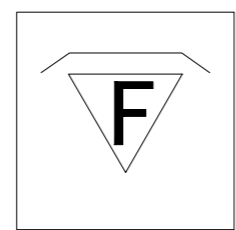
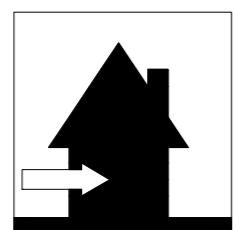
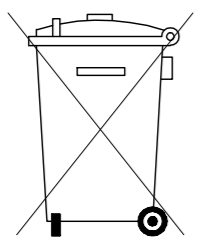
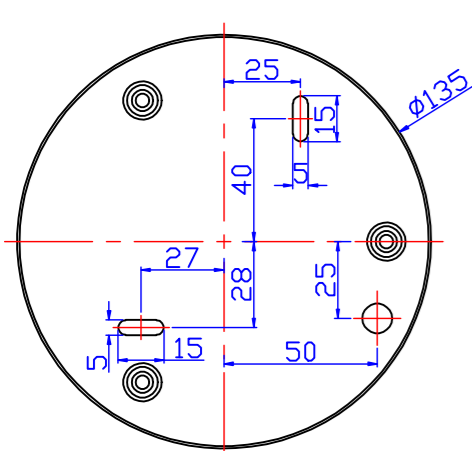

MOLLIS LED 156 MOLLIS LED 157 MOLLIS LED 158

ROZSTAW OTWORÓW

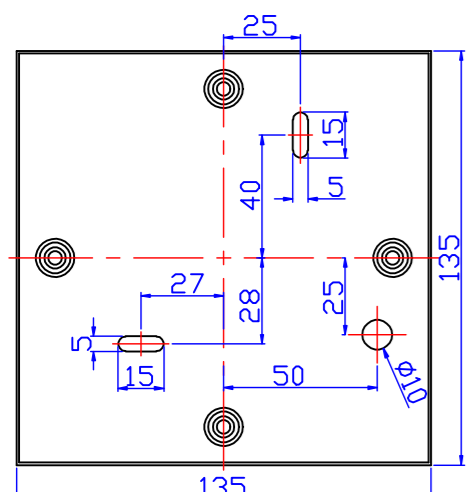

MOLLIS LED 159 MOLLIS LED 160 MOLLIS LED 161

UWAGA!

a) montaż wyłącznie przez osoby posiadające stosowne umiejętności

b) oznaczenie przewodów lampy:

- czarny

- biały

Ważne informacje: ...

Warunki gwarancji dostępne są na www.elkimlighting.pl w zakładce "do pobrania" <http://elkimlighting.pl/pl/do-pobrania>